

ENSTO

Saves Your Energy

INSTALLATION INSTRUCTION
INSTRUKCJA MONTAZU
ASENNUSOHJE
MONTAGEANVISNING
MONTĀŽAS INSTRUKCIJA
MONTAVIMO INSTRUKCIJA
PAIGALDUSJUHEND
MONTÁŽNÍ NÁVOD
MONTÁŽNY NÁVOD

**PEM1632
2014-10**

ENGLISH
POLSKI
SUOMI
SVENSKA
LATVIEŠU
LIETUVIŲ
EESTI
ČESKY
SLOVENSKY

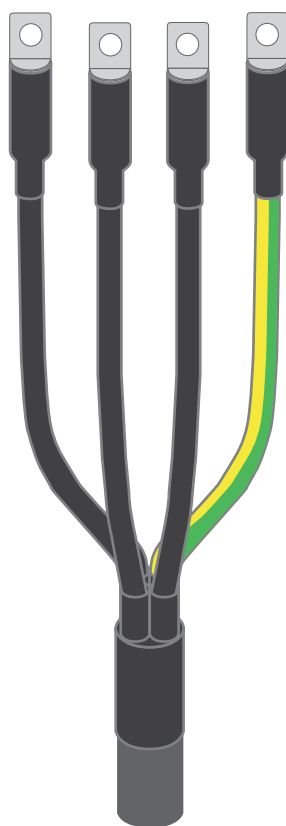

STK11A.27 - STK14.27

≤ 1kV

ENG**GENERAL INFORMATION**

- Check that the kit is suitable for the cable type.
- Check the materials listed in the bill of materials for completeness.
- Read the installation instructions carefully before starting the installation.
- Install carefully and make sure the materials are clean during the installation.
- Clean the working place after the installation.

GENERAL INSTRUCTIONS FOR HEAT SHRINKING

- Please note that in some working places a hot work permit is needed.
- Use a propane burner with a flame length of approx. 20-30 cm. Do not use too large or sharp flame.
- Move the flame all around the cable on the shrinking direction. Move the flame continuously to avoid overheating.
- Make sure that the ventilation is good and there are no flammable materials around.
- Clean the cable surfaces before shrinking.
- When shrinking, always follow the installation instructions and the relevant sequence to avoid trapped air.
- Check that the tube has shrunk evenly around the cable before you continue shrinking.
- If the tube turns around at the end of shrinking, straighten the tube by directing the flame inside the tube from the opposite direction.
- After shrinking the tubes should be smooth and even following the shape inside.

LEGAL NOTICE

- The product must be installed only by a competent person with sufficient training in installation practices and with sufficient knowledge of good safety and installation practices in respect of electrical equipment. If local legislation contains provisions in respect of such training or sufficient knowledge in respect of installation of electrical equipment such provisions shall be fulfilled by the said person.
- Ensto accepts no liability concerning claims resulting from misuse, incorrect installation or ignored national safety regulations or other national provisions.
- **WARNING:** Failure to follow the installation instructions may result in damage to the product and serious or fatal injury.

SE

OBS Studera montageanvisningen noggrant före arbetet påbörjas.

ALLMÄNT

- Kontrollera att skarvsatsen passar för aktuell kabel typ.
- Kontrollera stycklistan.
- Gör installationen noggrant och försäkra att alla delar hålls rena under installationens gång.
- Rengör installationsplatsen efter avslutat arbete.

GENERELLA INSTRUKTIONER FÖR VÄRMEKRYMPNING

- Notera att vissa arbetsplatser kräver ett certifikat för heta arbeten.
- Använd gasolbrännare avsedd för värmekrympning (undvik för stor och vass låga).
- Börja krympningen enligt anvisningen och krymp slangarna runt om innan fortsättningen sker i längdriktning.
- Flytta lågan konstant för att undvika överhettning.
- Försäkra tillräcklig ventilation och avlägsna allt brandfarligt material från installationsplatsen.
- Rengör mantel och ledarisolering innan krympning.
- Följ anvisningarna noggrant för att undvika luftlock i slangarna.
- Försäkra att krympslangen krympt runt om hela kabeln innan du fortsätter i längdriktningen.
- Om krympslangen vid slutet av krympningen viker sig dubbel (slangens insida vänds utåt), rita ut slangen med att rikta lågan från den motsatta riktningen.
- Då krympningen avslutats bör slangen ha en jämn och len yta.

VIKTIG INFORMATION

- Denna produkt får endast installeras av person med erforderlig kunskap och utbildning avseende installationsarbete och säkerhets- och installationsfrågor beträande elektrisk utrustning. Om tillämplig lagstiftning eller gällande föreskrifter innehåller bestämmelser eller rekommendationer beträande sådan kunskap och utbildning eller behörighetskrav - med avseende på installation av elektrisk utrustning skall vad som härvid föreskrivs tillämpas med avseende på den som utför installationen. Vid tveksamhet om vad som gäller kontrollera med fackkunskap.
- Ensto friskriver sig från allt ansvar beträande krav i anledning av felaktig användning eller felaktig installation av produkten eller underlåtenhet att iaktta lokala säkerhetsföreskrifter eller andra tillämpliga bestämmelser eller rekommendationer.
- **VARNING:** underlåtenhet att följa instruktionerna avseende installation kan resultera i skada på produkten och även allvarlig skada på person eller dödsfall.

FIN**YLEISTÄ**

- Tarkista, että olet valinnut oikean pakkauksen ja että se sopii kyseiselle kaapelityypille.
- Tarkista osaluettelosta, että tuotteet löytyvät pakkauksesta.
- Lue asennusohje huolellisesti ennen työn aloittamista.
- Tee asennus huolellisesti ja varmista, että osat ovat puhtaita asennuksen aikana.
- Puhdista asennuspaikka työn jälkeen.

OHJEITA LÄMPÖKUTISTAMISEEN

- Huomioi, että työkohteessa voidaan edellyttää tulityölupa.
- Käytä kaasupoltinta, jonka liekin pituus on noin 20-30 cm. Vältä liian terävää ja suurta liekkiä.
- Liikuta liekkiä tasaisesti ja pysähtelemättä kaapelin ympärillä kohti kutistamissuuntaa välttääksesi ylikuumenemiset.
- Huolehdi riittävästä tuuleutuksesta ja varmista, ettei ympäristössä ole herkästi syttyviä aineita.
- Puhdista kaapelin pinnat hyvin ennen kutistamista.
- Kutista aina ohjeiden mukaan ja oikeassa järjestyksessä, jottei kerrosten väliin jää ilmaa.
- Varmista, että letku on kutistunut tasaisesti joka puolelta ennen kuin jatkat kutistamista.
- Jos kutistiletku pyrkii lopussa kääntymään kaksinkerron, lämmitä sitä hiukan sisäpuolelta, jolloin se oikeenee.
- Kutistamisen jälkeen letkujen tulee olla tasaisia seuraten alla olevan pinnan muotoa.

OIKEUDELLINEN ILMOITUS

- Tuotteen asennuksen saa suorittaa vain ammattitaitoinen henkilö, jolla on riittävät tiedot sähkölaitteiden asentamisesta ja sähköturvallisuudesta. Asennus tulee suorittaa voimassa olevia säädöksiä noudattaen. Lisäksi asennuksen suorittajan tulee täyttää kansallisen lainsäädännön asettamat pätevyysvaatimukset.
- Ensto ei vastaa vioista, jotka aiheutuvat tuotteen virheellisestä käytöstä, väärästä asennustavasta tai kansallisten turvallisuusmääräysten noudattamatta jättämisestä.
- **VAROITUS!** Asennusohjeiden vastainen asennus voi johtaa tuotteen vahingoittumiseen tai vakavaan onnettomuuteen.

PL**OGÓLNE WYTYCZNE**

- Sprawdzic, czy zestaw jest odpowiedni do danego kabla.
- Sprawdzic zawartosc zestawu wg. listy skladowej.
- Przed rozpoczeciem przygotowania kabla uwaznie przeczytaj instrukcje montazu.
- Instalowac starannie i w trakcie montazu sprawdzac, czy materialy sa czyste.
- Po montazu posprzacz miejsce pracy.

OGÓLNE WYTYCZNE TERMO-OBKURCZANIA

- Uwaga w niektórych miejscach praca z płomieniem wymaga pozwolenia.
- Uzywac palnika na propan. Długosc płomienia wyregulowac na ok. 20 - 30 cm. Nie uzywac zbyt duzego lub ostrego płomienia.
- Przemieszczac jednostajnie płomien dookoła kabla w kierunku obkurczania. Nie przegrzewac zadnego miejsca.
- Upewnic sie, czy jest odpowiednia wentylacja w trakcie uzywania palnika w pomieszczeniach zamknietych. Usunac wszystkie latwopalne materialy z miejsca montazu.
- Wyczyszcic powierzchnie kabla przed obkurczaniem.
- Przy obkurczaniu postupowac zgodnie z instrukcja, unikajac powstaniu pecherzy powietrznych.
- W trakcie obkurczania sprawdzac, czy rura jest obkurczona równomiernie dookoła kabla.
- Jesli rura na swoim koncu wywija sie, to nalezy ja wyprostowac, przez dzialanie płomieniem z przeciwnej strony do srodka rury.
- Po obkurczeniu rury powinny byc gladkie, bez pofaldowan.

POUCZENIE

- Produkt powinien zostac zainstalowany przez wykwalifikowana osobe, posiadajaca stosowne doswiadczenie i wiedze w zakresie zasad bezpieczenstwa oraz instalacji sprzetu elektrycznego. O ile miejscowe przepisy zawieraja postanowienia dotyczace wymogu posiadania doswiadczenia, badz niezbędnej wiedzy w zakresie instalacji urzadzen elektrycznych, postanowienia te powinny zostac wypelnione przez wspomniana powyzej osobe.
- Ensto nie ponosi zadnej odpowiedzialnosci za niewlasciwe korzystanie, nieprawidlowa instalacje lub naruszenie regulacji krajowych dotyczacych bezpieczenstwa, badz innych krajowych przepisów prawnych;
- **OSTRZEZENIE:** wykonanie instalacji w sposób niezgodny z instrukcja moze skutkowac uszkodzeniem produktu i powaznymi lub smiertelnymi obrazeniami ciała.

EE

ÜLDIST

- Kontrolli, et oled valinud käsitletava(te)le kaabli(te)le sobiva muhvikomplekti.
- Veendu, et komplekti koosseis vastab pakendis olevale koostisosade loetelule.
- Enne komplekti kasutuselevõttu loe juhend põhjalikult läbi ja järgi paigaldusoperatsioonide järjekorda.
- Ole paigaldustoimingutes hoolikas ja jälgigi, et kõik tarvikud oleksid kogu paigalduse ajal puhtad.
- Puhasta töökoht peale paigalduse lõpetamist.

JUHISED KUUMKAHANDAMISEKS

- Pea silmas, et lahtise leegiga töötamisele võivad olla kehtestatud erinõuded.
- Kasuta propaan- (eelistatult) või butaangaasipõletit, mille leegi pikkus on 20-30 cm. Väldi teravat ja suurt sinist leeki.
- Liiguta leeki kiirustamata, kuid pidevalt ümber kaabli termotoru kahandamise suunas, vältimaks tarvikute ülekuumenemist või kõrvetamist.
- Jälgigi, et oleks tagatud piisav ventilatsioon ning kergestiisüttivate asjade puudumine lähiehitistes.
- Puhasta kaabli pind põhjalikult enne sinna peale termokahanevate tarvikute kahandamist.
- Kahanda alati paigaldusjuhendis antud juhiste järgi, vältimaks õhuga täidetud ruumide teket kahandatud materjalide vahele.
- Veendu, et toru oleks kahanenud ühtlaselt kogu ümbermõõdu ulatuses, enne kui jätkad kahandamist piki kaablit.
- Juhul, kui termokahanev toru hakkab kahandamise lõppjärgus otsast kahekorra tagasi käänduma, soojenda teda veidi sisepinna poolt, taastamaks tema sirge asendi.
- Pärast kuumkahandamist peab toru olema sile ja kortsudeta ning sisemiste komponentide piirjooned selgesti eristuvad.

JURIIDILINE MÄRKUS

- Seda toodet tohib paigaldada ainult pädev, paigaldustöödes piisavalt väljaõpet omav isik, kellel on piisavad teadmised elektriseadmete headest turva- ja paigaldustavade kohta. Kui kohalikel seadusandluste või võrguettevõtjate kehtestatud eeskirjades sisalduvad nõudeid niisuguse väljaõppe või elektriseadmete paigaldamiseks piisavate teadmiste kohta, peab paigaldaja neile nõudmistele vastama.
- Ensto ei vastuta nõuete eest, mis tulenevad väärkasutusest, ebaõigest paigaldusest või kehtivate turva- või muude reeglite eiramisest.
- HOIATUS: paigaldusjuhiste järgimata jätmise tõttu võib kaasa tuua toote kahjustumise ja tõsise või surmava vigastuse.

LT

BENDRI NURODYMAI

- Pasitikrinkite ar movos komplektas tikrai tinka kabeliui.
- Pasitikrinkite ar komplekte yra visos sudedamosios dalys.
- Atidžiai perskaitykite ir laikykites visu montavimo instrukcijos nurodymu.
- Montuokite atidžiai ir tik isitikine, kad visos sudedamosios dalys yra švarios. Surinkite visas po montavimo likusias šiuksles.

BENDROS TERMINIO UŽTRAUKIMO TAIŠYKLES

- Isitikinkite, kad darbo vietoje nedraudžiama naudoti atvira ugni.
- Naudokite propano (rekomenduojama) arba butano dujas. Rekomenduojamas liepsnos ilgis 20-30 cm. Venkite aštrios, pieštuko tipo melynios liepsnos.
- Judinkite degikli aplink kabeli užtraukimo kryptimi. Visa laika judinkite degikli, kad nesudegintumete gaminio.
- Isitikinkite, kad aplinka yra gerai ventiliuojama bei aplinkui nera jokiu degiu medžiagu.
- Tinkamai nuvalykite ir nuriepinkite kabelio apvalkala ir kitas vietas, kurios liesis su kliajais.
- Šildyti vamzdeli pradekite toje vietoje, kuri nurodyta montavimo instrukcijoje ir šildykite nurodyta kryptimi.
- Tik isitikine, kad vamzdelis užtrauktas tolygiai šildykite ji toliau.
- Jei šildomo vamzdelio galas užsiriencia - nukreipkite liepsna šildymui priešinga kryptimi i jo vidu ir galas iššities.
- Užtrauktas vamzdelis turi buti lygus ir be raukšliu, turi aiškiai matytis vidiniu komponentu konturai.

TEISINIS PRANEŠIMAS

- Gaminiai gali montuoti tik apmokytas asmuo, turintis vietos reikalavimus atitinkancia kvalifikacija. Jei vietos istatymai reikalauja - asmuo turi buti baiges praktinius gaminio montavimo mokymu kursu.
- Ensto neatsako už atsitiktine, netiesiogine ar pasekmiau žala, kuria padaro šio gaminio netinkamas panaudojimas, netiesingas montavimas, saugos ar kitu nacionaliniu reikalavimu nepaisymas.
- DEMESIO! Šios montavimo instrukcijos nurodymu nepaisymas gali sugadinti gamini bei sukelti rimta ar net mirtina trauma.

LV

PIRMS DARBU UZSAKŠANAS

- Parliecinieties vai montažas komplekts, kuru jus gatavojaties izmantot, atbilst kabelim.
- Parbaudiet vai visi materiali, kuri ir noraditi montažas materialu saraksta, ietilpst montažas komplekta.
- Pirms montažas uzsakšanas rupīgi izlasiet montažas instrukciju.
- Rupīgi izpildiet montažas operācijas instrukcija noraditaja seciba.
- Parliecinieties, lai montažas laika visi montažas materiali butu tiri. Pec montažas uzkopjiet darba vietu.

VISPARGIE TERMONOSEDINAŠANAS NOTEIKUMI

- Izmantojiet propana degli ar aptuveno liesmas garumu 20-30 cm. Neizmantojiet parak lielu vai parak asu zilu liesmu. Deglim ir jabut noreguletam ta, lai iegutu zilu liesmu ar dzeltenu galu.
- Vienmerīgi parvietojiet liesmu pa visu kabea apartmeru. Liesmai ir jaatrodas nepartraukta kustiba, lai izvairitos no termonosedinamo materialu parkarsešanas.
- Parliecinieties par kvalitativu ventilaciju lietojot gizes degli iekštelpas, ka ari parliecinieties vai darba vieta neatrodas viegli uzliesmojoši materiali.
- Notiriet kabea virsmu pirms termonosedinašanas.
- Saciet termonosedinašanu no montažas instrukcija noraditas vietas.
- Parliecinieties, ka caurulte ir vienmerīgi nosedusies pa visu apkartmeru, pirms turpiniet termonosedinašanu gar kabeli.
- Ja caurulites malas termonosedinašanas beigas pagriežas preteja virziena, iztaisnojiet tas virzot liesmu caurulites iekšpuse.
- Pec termonosedinašanas caurulitem ir jabut gludam bez grumbam, ar skaidri saredzamu iekšejo komponentu prolu.

ATRUNA

- Produktu drīkst uzstādīt tikai attiecīgi kvalificēta persona, kura ir pietiekami labi apmācīta veikt šādu uzstādīšanu un kura ir pietiekami ziņoša par drošības tehnikas noteikumiem un uzstādīšanas kartību darba ar elektroierīcēm. Ja nacionālās normatīvās akti paredz prasības vai ieteikumus noteikumiem attiecībā uz šādu apmācību vai nepieciešamajam ziņošanam darba ar elektroierīcēm, tad minētajai personai šīs prasības un noteikumi ir jāievēro.
- Ensto neuzņemas nekādu atbildību par prasījumiem, kas celušies no nepareizas lietošanas, nepareizas uzstādīšanas, nacionālo drošības noteikumu vai citu noteikumu neievērošanas.
- UZMANĪBU: Uzstādīšanas instrukciju neievērošana var radīt kaitējumu produktam vai radīt smagus vai nāvējošus ievainojumus.

SVK

VŠEOBECNÉ INFORMÁCIE

- Skontrolujte či je sada vhodná pre daný typ kábla.
- Podľa priloženého zoznamu skontrolujte, či je materiál kompletný.
- Pred montážou si pozorne prečítajte montážny návod.
- Montáž vykonávajte dôsledne a v priebehu celej montáže sa uistujte, že použitý montážny materiál je čistý.
- Po skončení montáže dajte pracovné miesto do pôvodného stavu.

VŠEOBECNÉ INŠTRUKCIE PRE ZMRŠTOVANIE ZA TEPLA

- Prosím pamätajte na to, že práca s plamenom si vyžaduje v určitých priestoroch povolenie k tejto činnosti.
- Používajte propán - butánový horák s plamenom dlhky približne 20-30 cm. Vhodný je mäkkej žltej farby. Nepoužívajte príliš veľký alebo ostrý plameň.
- Plamenom pohybujte po obvode celého kábla v príkazanom smeru zmršťovania. Plamenom pohybujte rovnomere, aby ste sa vyhli prehriatiu.
- Uistite sa, že vetranie je dostatočné a v blízkosti sa nenachádzajú žiadne horľavé materiály.
- Pred zmrštením očistite povrch kábla.
- Pri zmršťovaní vždy dodržujte inštrukcie montážneho návodu, aby ste sa vyhli "chytieniu" vzduchu - vzduchovej bubliny.
- Skontrolujte či trubica bola zmrštená rovnomerne okolo káblu pred tým ako budete pokračovať v zmršťovaní v nasledujúcej dĺžke trubice.
- V prípade ak sa trubica vplyvom zmršťovania na konci otáča, narovnajte trubicu zamierením plameňa dovnútra trubice z opacnej strany smeru zmršťovania
- Po zmrštení by trubica mala byť hladká a rovná kopírujúca tvar telesa ktorý obopína.

PRÁVNA STRÁNKA MONTÁŽE

- Montáž výrobku smie vykonávať len kompetentná osoba s adekvátnym tréningom, praxou a s dostatočnými znalosťami bezpečnosti práce vzhľadom k príslušnému vybaveniu elektrického zariadenia a priestorom. Ak miestna legislatíva obsahuje nariadenie takých tréningov alebo požiadaviek na dostatočné vedomosti s ohľadom na inštalácie týkajúci sa elektrického zariadenia, tak tieto opatrenia budú vykonávané u tejto osoby.
- ENSTO neakceptuje žiadnu zodpovednosť týkajúcej sa nárokov vyplývajúcich z nesprávneho použitia, nesprávnej montáže alebo ignorovania národných bezpečnostných pravidiel alebo iných národných nariadení.
- UPOZORNENÍ: Nedodržanie postupu montážneho návodu môže mať za následok poškodenia výrobku alebo i vážne zranenia.

CZ**VŠEOBECNÉ INFORMACE**









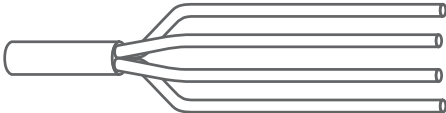

- Zkontrolujte zda je sada vhodná pro daný typ kabelu.
- Podle příloženého seznamu zkontrolujte, zda je materiál kompletní.
- Před montáží si pozorně přečtěte montážní návod.
- Montáž vykonávejte důsledně a v průběhu celé montáže se ujistěte, že použitý montážní materiál je čistý.
- Po skončení montáže dejte pracovní místo do původního stavu.

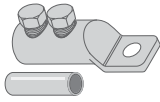
VŠEOBECNÉ INSTRUKCE PRO SMRŠTOVÁNÍ ZA TEPLA

- Prosím pamatujte na to, že práce s plamenem si vyžaduje v určitých prostorech povolení k této činnosti.
- Pouívejte propan - butanový horák s plamenem délky přibližně 20-30 cm. Vhodný je mekké luté barvy. Nepouívejte příliš velký nebo ostrý plamen.
- Plamenem pohybujte po obvodu celého kabelu v příkázaném směru smrštování. Plamenem pohybujte rovnoměrně, abyste se vyhnuli přehřátí.
- Ujistěte se, že větrání je dostatečné a v blízkosti se nenachází žádné horlavé materiály.
- Před smrštením očistete povrch kabelu.
- Při smrštování vždy dodržujte instrukce montážního návodu, abyste se vyhnuli "chytnutí" vzduchu - vzduchové bubline.
- Zkontrolujte či trubice byla smrštena rovnoměrně okolo kabelu před tím než budete pokračovat ve smrštování v následující délce trubice.
- V případě že se trubice vlivem smrštování na konci otáčí, narovnejte trubici zaměřením plamene dovnitř trubice z opačné strany směru smrštování
- Po smrštení by trubice měla být hladká a rovná, kopírující tvar tělesa který obepíná.



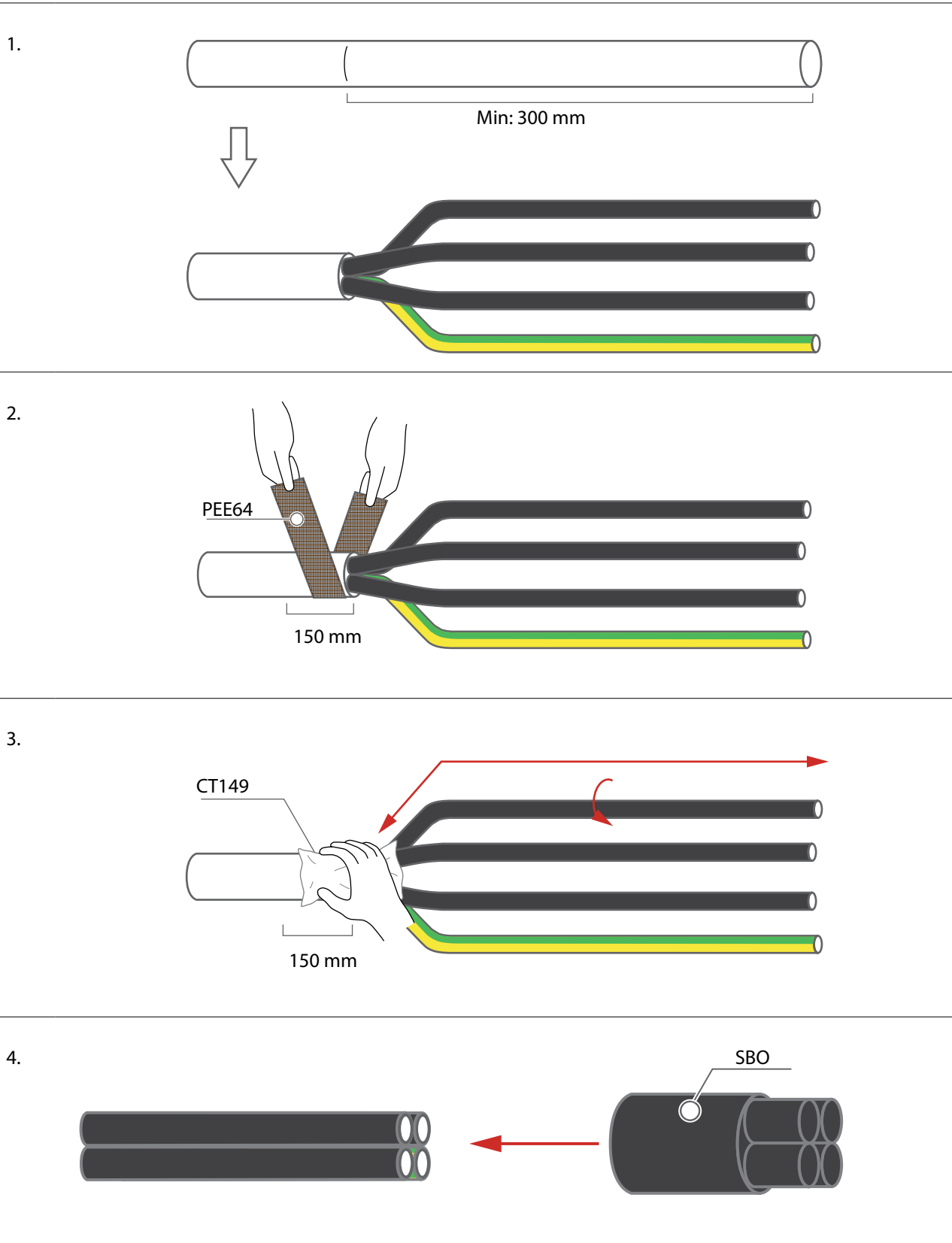

PRÁVNÍ STRÁNKA MONTÁŽE

- Montáž výrobku smí vykonávat jen kompetentní osoba s adekvátním tréninkem, praxí a s dostatečnými znalostmi bezpečnosti práce vzhledem k příslušnému vybavení elektrického zařízení a prostorům. Pokud místní legislativa obsahuje nařízení takových tréninku nebo požadavek na dostatečné vědomosti s ohledem na instalaci týkající se elektrického zařízení, tak tato opatření budou vykonána u této osoby.
- ENSTO neakceptuje žádnou zodpovědnost týkající se nároku vyplývajících z nesprávného použití, nesprávné montáže anebo ignorování národních bezpečnostních pravidel nebo jiných národních nařízení.
- UPOZORNĚNÍ: Nedodržení postupu montážního návodu může mít za následek poškození výrobku nebo i vážné zranění.

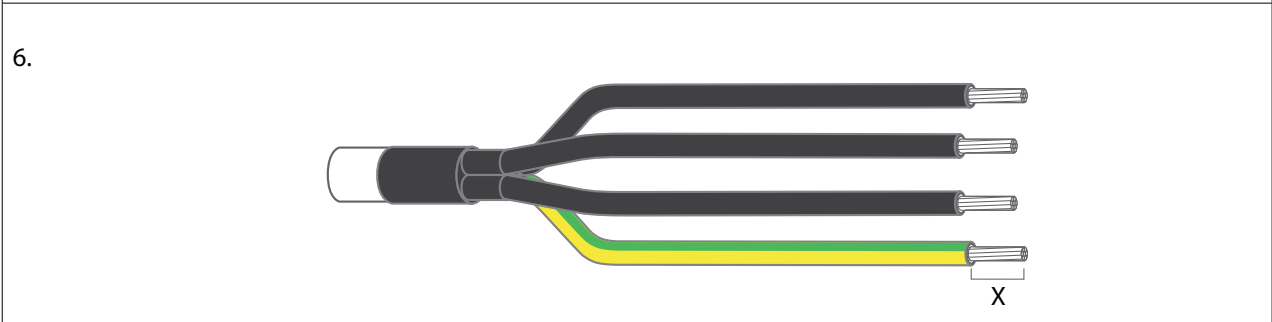
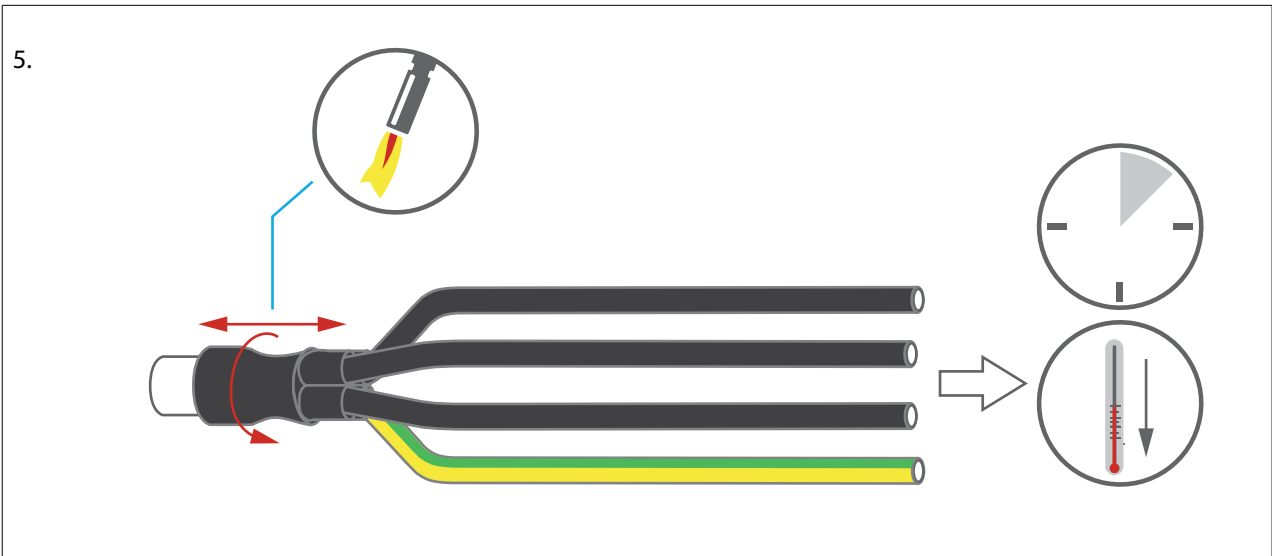
				
	STKI1A.27	STKI2.27	STKI3.27	STKI4.27
	16-50	50-95	95-185	185-300
 SAL	SAL1.27 x 4	SAL2.27 x 4	SAL3.27 x 4	SAL4.27 x 4 
 SBO	SBO4.1 x 1	SBO4.3 x 1	SBO4.3 x 1	SBO4.4 x 1
 CPEEL	-	CPEEL30-8 /120 x 4	CPEEL40-12 /140 x 4	CPEEL50-16 /150 x 4
 CPEEPL	CPEEPL19-6 /110 x 4	-	-	-
 CT149	CT149 x 1	CT149 x 1	CT149 x 1	CT149 x 1
 PEE64	PEE64/350 x 1	PEE64/350 x 1	PEE64/350 x 1	PEE64/350 x 1
 PEM	PEM1632 x 1	PEM1632 x 1	PEM1632 x 1	PEM1632 x 1

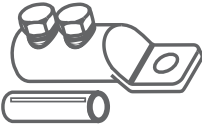

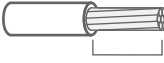

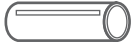
	 mm ²	 X	 SW		
SAL1.27	6-35	38 mm	11	PTS190	X
	50				-
SAL2.27	50-70	54 mm	14	PTS203	X
	95				-
SAL3.27	95-150	62 mm	18	PTS204	X
	185				-
SAL4.27	150-300	75 mm	22	-	-
					-

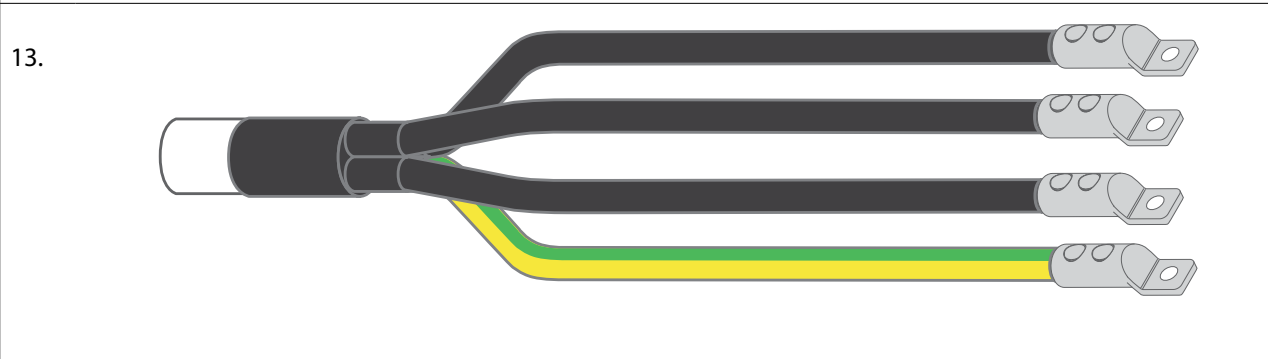
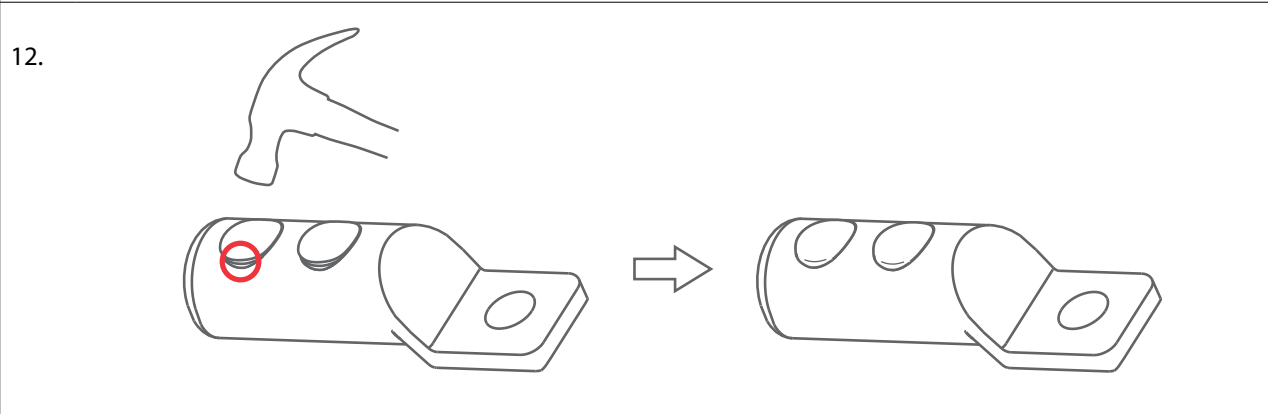
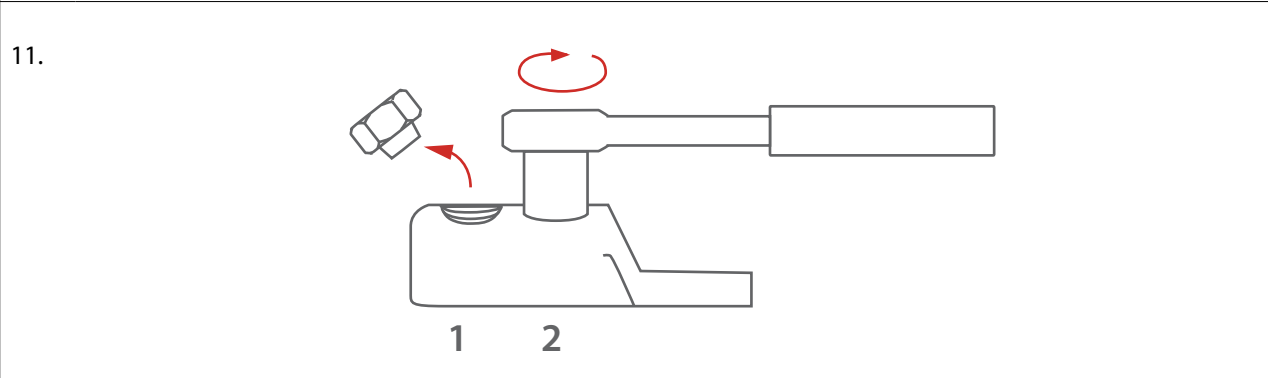
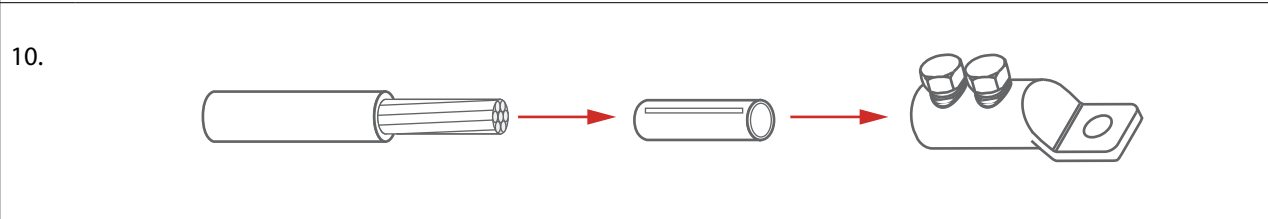
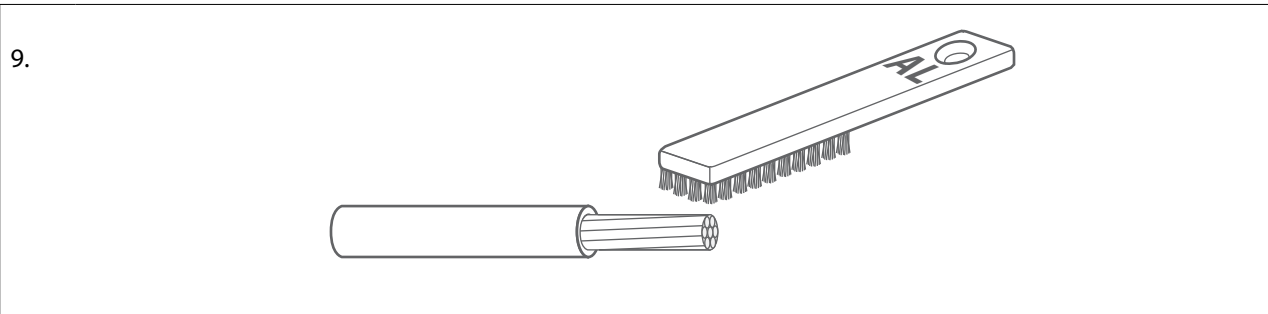

14.

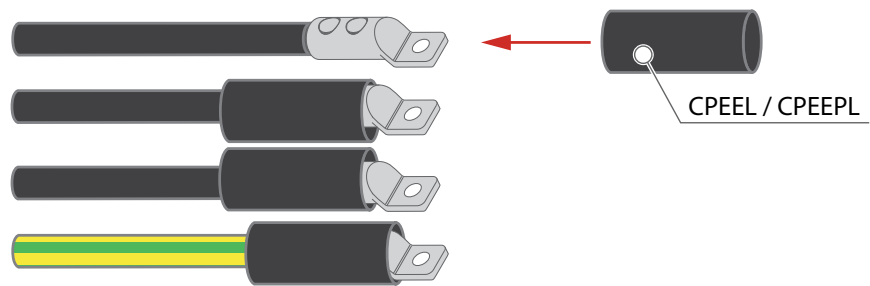

15.

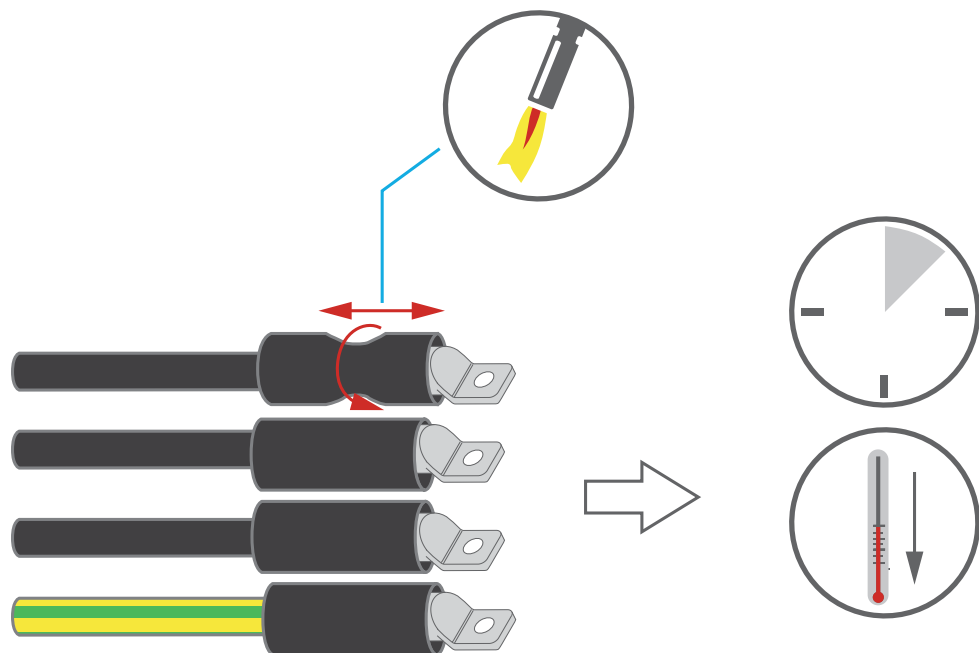

16.



A large, empty rectangular box with a thin black border, occupying most of the page below the header. It is intended for the student to write their notes.





Saves Your Energy

ENSTO FINLAND OY
ENSIO MIETTISEN KATU 2, P.O.BOX 77
06101 PORVOO, FINLAND
TEL. +358 204 76 21
FAX +358 204 762 770
UTILITY.NETWORKS@ENSTO.COM

WWW.ENSTO.COM